

Profec Kołnierz luźny PVC-U 225 mm 10bar DN200 szary PN10 (0110933)



SPECYFIKACJE TECHNICZNE

Kolor szary

Materiał PVC-U

Przeznaczone do 0110913

Odpowiedni do

Rozmiar 225 mm

Śruba

Opakowanie 10 szt.

DN 200

Średnica wew 250 mm

Kołnierz PN10

Ø Zewnętrzna 340 mm

Waga 1.2 kg

Grubość 32 mm

Ciśnienie 10 bar

Otwór na śrubę 22 mm

Ilość otworów 8

WYMIARY

Db 340 mm

O 22 mm

PCD 295 mm

ØDi-1 250 mm

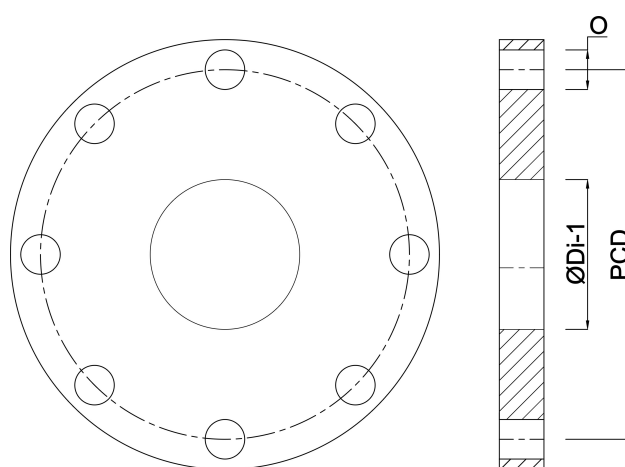

Wygenerowano w dniu: 23.05.2026

Bevo Poland Sp. z o.o.
ul. Logistyczna 5
Dąbrówka
62-070 Dopiewo
Polska
+48 61 641 41 02
info@bevo.pl
<http://www.bevo.com>