

**Kołnierz gwintowany stal
nierdzewna 316 DN50 x DN50 x
2" kołnierz DIN x GW 16bar
DN50 PN16 (0080668)**



SPECYFIKACJE TECHNICZNE

Materiał stal nierdzewna 316

Połączenie kołnierz DIN x GW

Standard DIN DIN 2566

Rozmiar DN50 x DN50 x 2"

DN 50

Kołnierz PN16

Średnica 60,3 mm

Ø Zewnętrzna 165 mm

Waga 2.4 kg

Grubość 18 mm

Ciśnienie 16 bar

Otwór na śrubę 18 mm

Ilość otworów 4

WYMIARY

O 18 mm

PCD 125 mm

ØDi-1

2"

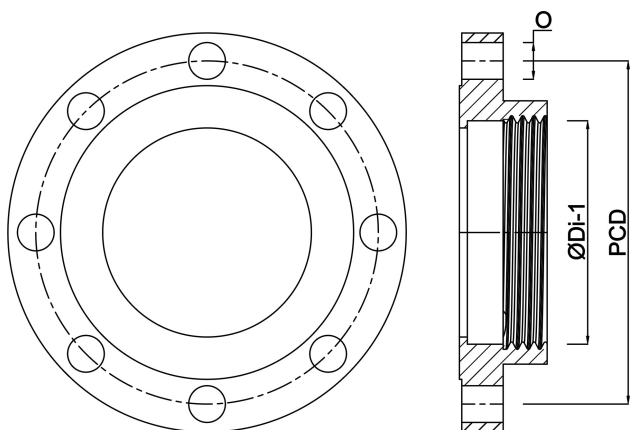

Wygenerowano w dniu: 22.05.2026

Bevo Poland Sp. z o.o.
ul. Logistyczna 5
Dąbrówka
62-070 Dopiewo
Polska
+48 61 641 41 02
info@bevo.pl
<http://www.bevo.com>