

**Kołnierz stal nierdzewna 316
DN40 x 48,3 mm kołnierz DIN x
spawane 10bar DN40 PN10/40
(0080634)**



SPECYFIKACJE TECHNICZNE

Materiał	stal nierdzewna 316
Połączenie	kołnierz DIN x spawane
Standard DIN	DIN 2576
Ciśnienie	10 bar
Rozmiar	DN40 x 48,3 mm
DN	40
Średnica wew	49,5 mm
Kołnierz	PN10/40
Średnica	48,3 mm
Ø Zewnętrzna	150 mm
Waga	2.1 kg
Grubość	18 mm
Otwór na śrubę	18 mm
Ilość otworów	4

WYMIARY

O	18 mm
---	-------

PCD 110 mm

ØDi-1 49.5 mm

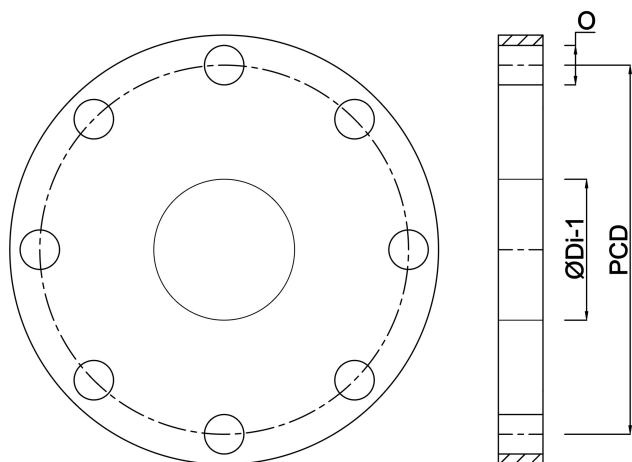

Wygenerowano w dniu: 22.05.2026

Bevo Poland Sp. z o.o.
ul. Logistyczna 5
Dąbrówka
62-070 Dopiewo
Polska
+48 61 641 41 02
info@bevo.pl
<http://www.bevo.com>