

# VDL Redukcja PVC-U 25 mm x 1/2" KZ x GW 16bar szary (7002710)



**VL** Van de Lande

# SPECYFIKACJE TECHNICZNE

Kolor szary

Materiał PVC-U

Połączenie KZ x GW

Rozmiar 25 mm x 1/2"

Ciśnienie 16 bar

# WYMIARY

F-1 17 mm

F-2 17 mm

K-1 27 mm

L 27 mm

T 8 mm

ØDi-1 1/2 "

ØDo-2 25 mm

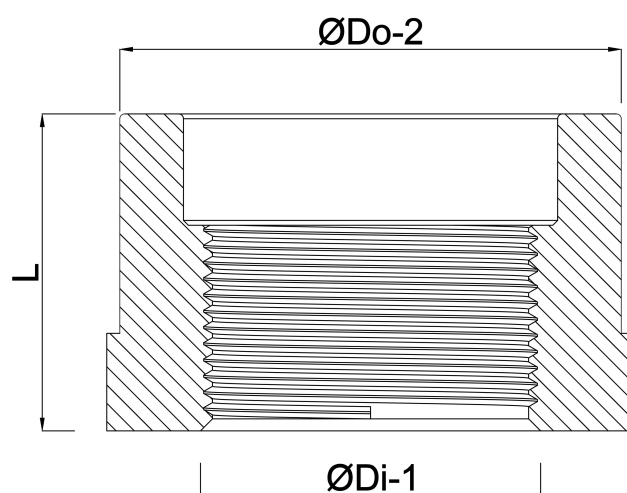

**Wygenerowano w dniu: 24.05.2026**

Bevo Poland Sp. z o.o.  
ul. Logistyczna 5  
Dąbrówka  
62-070 Dopiewo  
Polska  
+48 61 641 41 02  
[info@bevo.pl](mailto:info@bevo.pl)  
<http://www.bevo.com>