

Profec Zawór kulowy PP 25 mm zacisk 10bar DN20 czarny typ Safe 500 (0707351)



SPECYFIKACJE TECHNICZNE

Kolor czarny

Typ Safe 500

Materiał PP

Obsługa dźwignia

Kolor uchwyty czerwony

Materiał rączki PVC-U

Konstrukcja obudowy 3-częściowa

Materiał obudowy PP

Materiał uszczelnienia hytrel/EPDM

Połączenie zacisk

Maks. temperatura 60 °C

Minimalna średnia temperatura 0 °C
(stała)

Ciśnienie 10 bar

Rozmiar 25 mm

DN 20

WYMIARY

Ct-1 70 mm

Lb 170 mm

R 53 mm

ØDf 20 mm

ØDi-1 25 mm

ØDi-2 25 mm

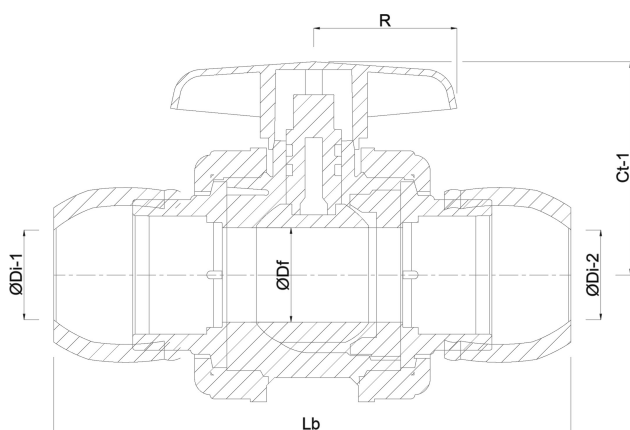

INFORMACJE O PRODUKCIE

Z zabezpieczeniem kuli.

Wygenerowano w dniu: 24.05.2026

Bevo Poland Sp. z o.o.
ul. Logistyczna 5
Dąbrówka
62-070 Dopiewo
Polska
+48 61 641 41 02
info@bevo.pl
<http://www.bevo.com>