

**Profec Vridspjäll segjärn
(GGG40) epoxy beläggning
DN100 fläns 10bar DN100 blå
PN6/10/16 type 601 Skiva
råstfritt stål 316 (0401868)**



TEKNISKA SPECIFIKATIONER

Färg blå

Typ 601

Material segjärn (GGG40)

Ytbehandling epoxy beläggning

Funktion handtag

Handtagsfärg svart

Handtagsmaterial aducerat gjutjärnsskrot

Material ventil rostfritt stål 304

Spindelmaterial rostfritt stål 316

Sätessmaterial EPDM

Materialhus segjärn (GGG40)

Packningsmaterial EPDM

Anslutning fläns

DIN Standard DIN 2501

Fläns PN6/10/16

Temperatur intervall 0°C - 90°C

Tryck 10 bar

Storlek DN100

DN 100

Bredd 52 mm

Höjd 351 mm

Vridmoment 30 Nm

DIMENSIONER

Ct-1 228 mm

Konstruktionslängd din 3202 k1, iso 5752

PCD 170/180 mm

R 260 mm

W-1 52 mm

W-2 104 mm

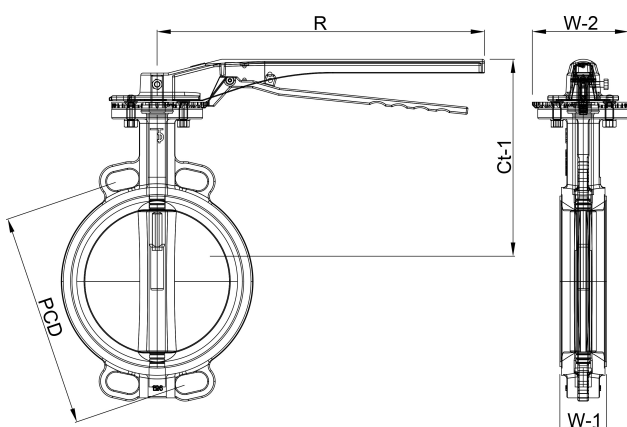

Genererad den: 23/05/2026

Bevo Nordic A/S
Pakhusgården 54
5000 Odense C
Danmark
+45 66 19 25 45
info@bevo.dk
<http://www.bevo.com>