

# VDL Kulventil PVC-U 25 mm limsocket 16bar grå type DIL (0100844)



**VDL** Van de Lande

# TEKNISKA SPECIFIKATIONER

Färg grå

Typ DIL

Material PVC-U

Funktion handtag

Handtagsfärg orange

Handtagsmaterial PVC-U

Hus konstruktion 3-delt

Packningsmaterial EPDM

Anslutning limsocket

Temperatur intervall 0°C - 60°C

Storlek 25 mm

Tryck 16 bar

# DIMENSIONER

Ct-1 57 mm

Lb 93 mm

R 88 mm

ØDf 20 mm

ØDi-1 25 mm

ØDi-2 25 mm

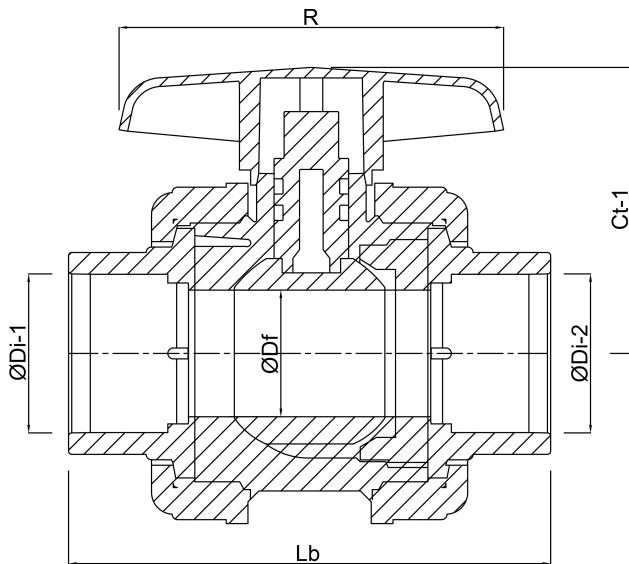

**Genererad den: 24/05/2026**

Bevo Nordic A/S  
Pakhusgården 54  
5000 Odense C  
Danmark  
+45 66 19 25 45  
[info@bevo.dk](mailto:info@bevo.dk)  
<http://www.bevo.com>