

Profec Vridspjäll PVC-U
200/225 mm fläns 6bar DN200
grå PN6/10 type 7000 (0111420)



TEKNISKA SPECIFIKATIONER

Färg grå

Typ 7000

Material PVC-U

Funktion handtag

Handtagsfärg blå

Handtagsmaterial aluminium

Material ventil PVC-U

Axel rostfritt stål 316

Spindelmaterial PVC

Materialhus PVC-U

Packningsmaterial EPDM

Anslutning fläns

Brandsäker Nej

Fläns PN6/10

Temperatur intervall 10°C - 60°C

Storlek 200/225 mm

DN 200

Höjd 73 mm

Tryck 6 bar

Bulthål 22 mm

Hål 8

DIMENSIONER

Ct-1 260 mm

PCD 270/295 mm

R 390 mm

W-1 73 mm

W-2 136 mm

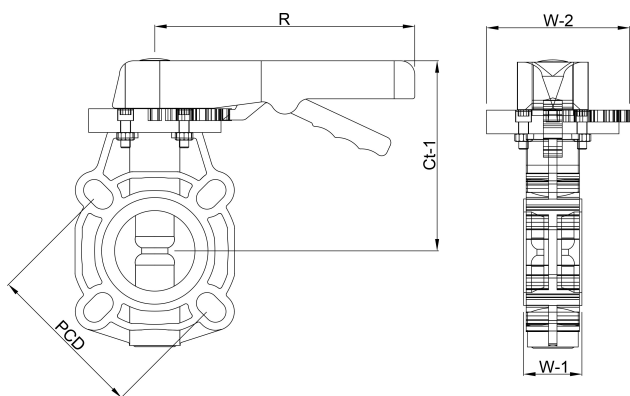

PRODUKTINFORMATION

Enligt ISO/DIN.

Genererad den: 28/05/2026

Bevo Nordic A/S
Pakhusgården 54
5000 Odense C
Danmark
+45 66 19 25 45
info@bevo.dk
<http://www.bevo.com>