

**Fläns PP DN80 x 3" DIN fläns x
invändig gänga 6bar DN80
svart PN10/16 type förstärkt
(0707207)**



TEKNISKA SPECIFIKATIONER

Färg	svart
Typ	förstärkt
Material	PP
Packningsmaterial	gummi
Anslutning	DIN fläns x invändig gänga
Fläns	PN10/16
Tjocklek	18 mm
Bulthål	18 mm
Storlek	DN80 x 3"
Förpackning	65 st
DN	80
Yttre Ø	195 mm
Tryck	6 bar
Hål	8

DIMENSIONER

O	18 mm
---	-------

PCD

160 mm

ØDi-1

3 "

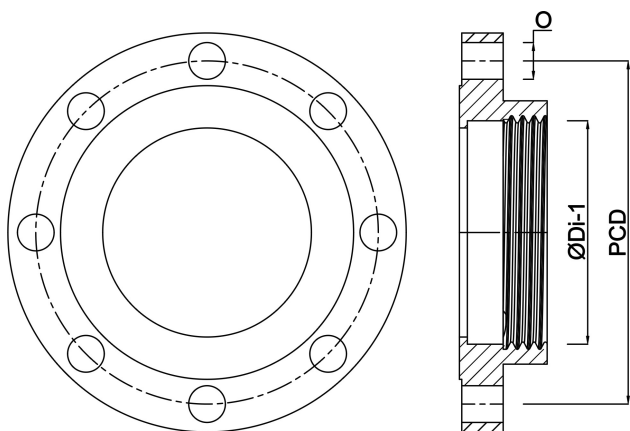

Genererad den: 24/05/2026

Bevo Nordic A/S
Pakhusgården 54
5000 Odense C
Danmark
+45 66 19 25 45
info@bevo.dk
<http://www.bevo.com>