

**Profec Svängstyrventil med
lyftanordning segjärn (GGG40)
epoxy beläggning DN125 DIN
fläns 16bar DN125 blå PN10/16
(0402638)**



TEKNISKA SPECIFIKATIONER

Färg	blå
Material	segjärn (GGG40)
Ytbehandling	epoxy beläggning
Material (cover)	duktilt järn
Materialhus	segjärn (GGG40)
Packningsmaterial	NBR
Anslutning	DIN fläns
Packning	
Temperatur intervall	0°C - 80°C
Tryck	16 bar
Kapacitet	265 m ³ /h
Storlek	DN125
Längd	350 mm
DN	125
Fläns	PN10/16
Yttre Ø	250 mm
PCD	210 mm

DIMENSIONER

Ct-1 125 mm

L 350 mm

PCD 210 mm

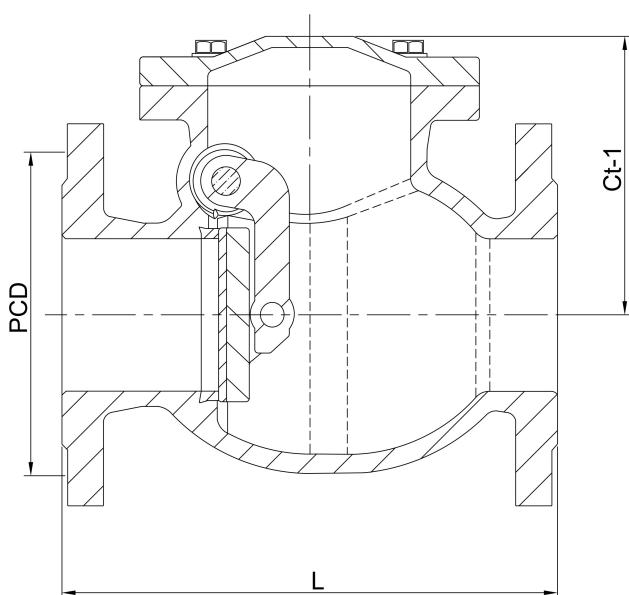

Genererad den: 23/05/2026

Bevo Nordic A/S
Pakhusgården 54
5000 Odense C
Danmark
+45 66 19 25 45
info@bevo.dk
<http://www.bevo.com>