

**Profec Vridspjäll segjärn
(GGG40) epoxy beläggning
DN65 fläns 10bar DN65 blå
PN6/10/16 type 600 (0401851)**



TEKNISKA SPECIFIKATIONER

Färg blå

Typ 600

Material segjärn (GGG40)

Ytbehandling epoxy beläggning

Funktion handtag

Handtagsfärg svart

Handtagsmaterial aducerat gjutjärnsskrot

Material ventil duktilt järn

Spindelmaterial rostfritt stål 316

Sätesmaterial EPDM

Materialhus segjärn (GGG40)

Packningsmaterial EPDM

Anslutning fläns

Fläns PN6/10/16

Temperatur intervall 0°C - 90°C

Tryck 10 bar

Storlek DN65

DN 65

Bredd 45 mm

Höjd 300 mm

Vridmoment 12 Nm

Bulthål 18 mm

Hål 4

DIMENSIONER

Ct-1 202 mm

Konstruktionslängd din 3202 k1, iso 5752

PCD 130/145 mm

R 260 mm

W-1 45 mm

W-2 90 mm

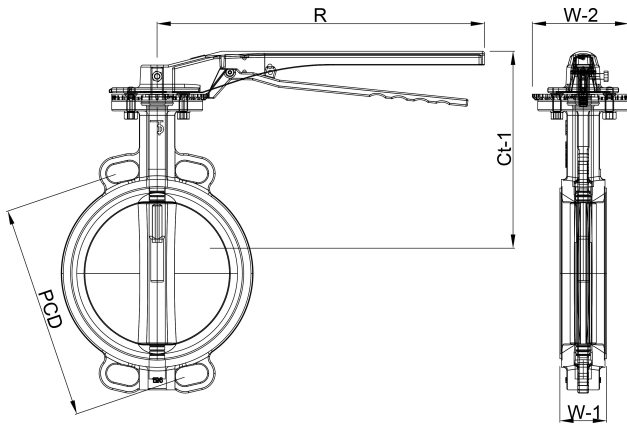

Genererad den: 25/05/2026

Bevo Nordic A/S
Pakhusgården 54
5000 Odense C
Danmark
+45 66 19 25 45
info@bevo.dk
<http://www.bevo.com>