

Profec Flänsring PVC-U 125 mm 16bar DN110 grå PN10/16 (0110927)



TEKNISKA SPECIFIKATIONER

Färg grå

Material PVC-U

Lämplig för 0110907

Lämplig för

Storlek 125 mm

Bult

Förpackning 22 st

DN 110

Inner Ø 147 mm

Fläns PN10/16

Yttre Ø 226 mm

Vikt 0.575 kg

Tjocklek 24 mm

Tryck 16 bar

Bulthål 18 mm

Hål 8

DIMENSIONER

Db 226 mm

O 18 mm

PCD 190 mm

ØDi-1 147 mm

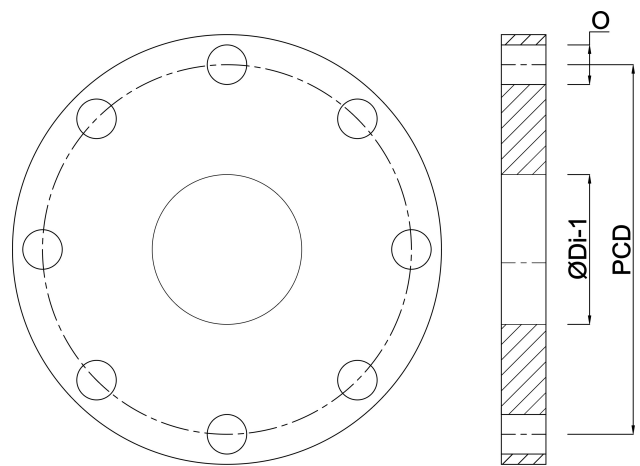

Genererad den: 28/05/2026

Bevo Nordic A/S
Pakhusgården 54
5000 Odense C
Danmark
+45 66 19 25 45
info@bevo.dk
<http://www.bevo.com>