

**Profec Kulstyrventil med
lyftanordning segjärn (GGG40)
epoxy beläggning DN125 DIN
fläns 10bar DN125 blå PN10/16
(0401933)**



TEKNISKA SPECIFIKATIONER

Färg	blå
Material	segjärn (GGG40)
Ytbehandling	epoxy beläggning
Material (cover)	gjutjärn GG 40
Materialhus	segjärn (GGG40)
Packningsmaterial	NBR
Anslutning	DIN fläns
Packning	
DIN Standard	DIN 2501
Temperatur intervall	-20°C - 100°C
RAL nummer	RAL5017
Öppningstryck	1 bar
Tryck	10 bar
Kulmaterial	kol/NBR
Storlek	DN125
Längd	350 mm
DN	125

Fläns PN10/16

Yttre Ø 250 mm

Hål 8

DIMENSIONER

Ct-1 210 mm

Installationslängd din 3202 f6

Konstruktionslängd din 3202 f6

L 350 mm

PCD 210 mm

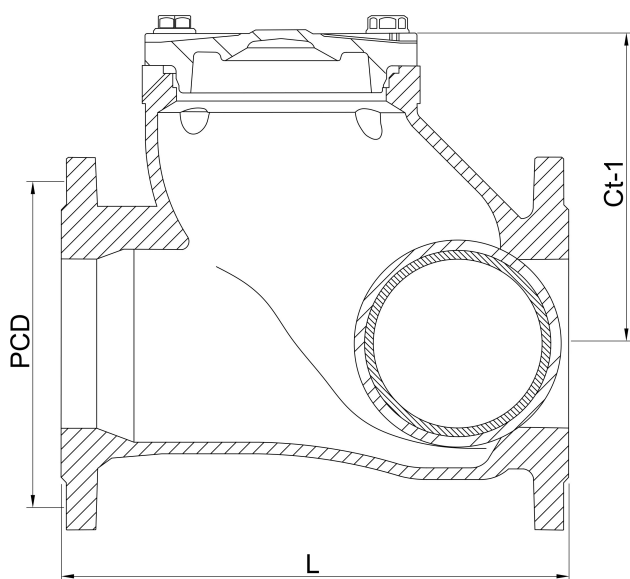

Genererad den: 23/05/2026

Bevo Nordic A/S
Pakhusgården 54
5000 Odense C
Danmark
+45 66 19 25 45
info@bevo.dk
<http://www.bevo.com>