

**Profec Svängstyrventil med
lyftanordning segjärn (GGG40)
epoxy beläggning DN150 DIN
fläns 16bar DN150 blå PN
10/16 (0402639)**



TEKNISKA SPECIFIKATIONER

Färg	blå
Material	segjärn (GGG40)
Ytbehandling	epoxy beläggning
Material (cover)	duktilt järn
Materialhus	segjärn (GGG40)
Packningsmaterial	NBR
Anslutning	DIN fläns
Packning	
Temperatur intervall	0°C - 80°C
Tryck	16 bar
Kapacitet	382 m ³ /h
Storlek	DN150
Längd	400 mm
DN	150
Fläns	PN 10/16
Yttre Ø	285 mm
PCD	240 mm

DIMENSIONER

Ct-1 143 mm

L 400 mm

PCD 240 mm

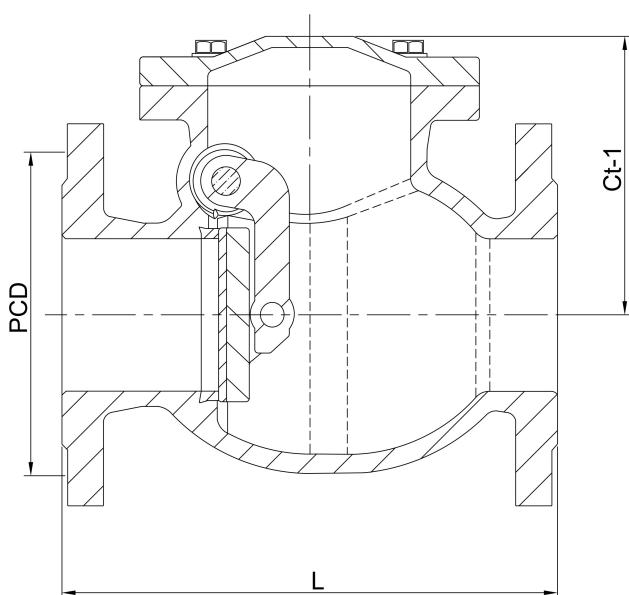

Genererad den: 23/05/2026

Bevo Nordic A/S
Pakhusgården 54
5000 Odense C
Danmark
+45 66 19 25 45
info@bevo.dk
<http://www.bevo.com>