

**Profec Vridspjäll segjärn
(GGG40) epoxy beläggning
DN150 fläns 10bar DN150 blå
PN6/10/16 type 600 (0401855)**



TEKNISKA SPECIFIKATIONER

Färg blå

Typ 600

Material segjärn (GGG40)

Ytbehandling epoxy beläggning

Funktion handtag

Handtagsfärg svart

Handtagsmaterial aducerat gjutjärnsskrot

Material ventil duktilt järn

Spindelmaterial rostfritt stål 316

Sätmaterial EPDM

Materialhus segjärn (GGG40)

Packningsmaterial EPDM

Anslutning fläns

Fläns PN6/10/16

Temperatur intervall 0°C - 90°C

Tryck 10 bar

Storlek DN150

DN 150

Bredd 56 mm

Höjd 401 mm

Vridmoment 75 Nm

Bulthål 22 mm

Hål 8

DIMENSIONER

Ct-1 253 mm

Konstruktionslängd din 3202 k1, iso 5752

PCD 225/240 mm

R 260 mm

W-1 56 mm

W-2 112 mm

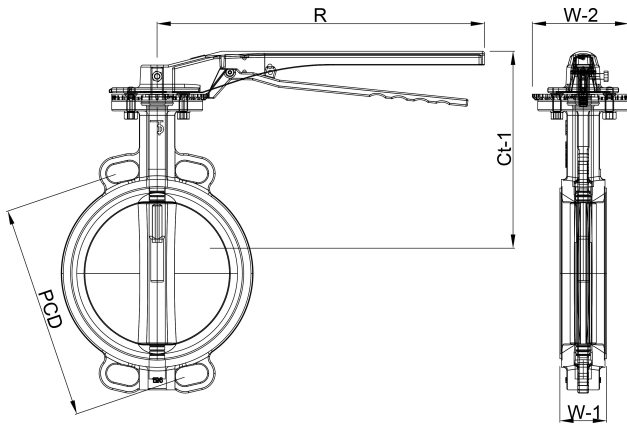

Genererad den: 25/05/2026

Bevo Nordic A/S
Pakhusgården 54
5000 Odense C
Danmark
+45 66 19 25 45
info@bevo.dk
<http://www.bevo.com>