

**Flänsring PP 160 mm 16bar**  
**DN150 svart PN10/16 (0101911)**



# TEKNISKA SPECIFIKATIONER

Färg svart

Material PP

Tryck 16 bar

Hål 8

Lämplig för 0110909

Storlek 160 mm

DN 150

Fläns PN10/16

Yttre Ø 285 mm

Vikt 2.21 kg

Tjocklek 23 mm

Bulthål 22 mm

# DIMENSIONER

O 22 mm

PCD 240 mm

ØDi-1 190 mm

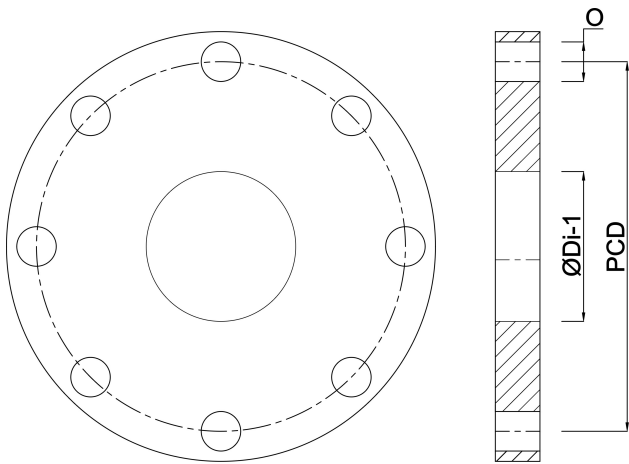

**Genererad den: 22/05/2026**

Bevo Nordic A/S  
Pakhusgården 54  
5000 Odense C  
Danmark  
+45 66 19 25 45  
[info@bevo.dk](mailto:info@bevo.dk)  
<http://www.bevo.com>