

**3-vägs kulventil L-borrning
mässing förnicklad 1/2"
invändig gänga 16bar DN15
type L-borrad sid-
uppkopplong (0401476)**



TEKNISKA SPECIFIKATIONER

Typ	L-borrad
Material	mässing
Ytbehandling	förnicklad
Funktion	handtag
Handtagsfärg	röd
Handtagsmaterial	aluminium
Kulmaterial	hård krompläterat mässing
Axel	PVC
Materialhus	mässing
Packningsmaterial	PFTE
Kulborring	L-borring
Anslutningstyp	sid-uppkopplong
Anslutning	invändig gänga
Flow	full
Temperatur intervall	-30°C - 150°C
Tryck	16 bar
Storlek	1/2"

DN

15

DIMENSIONER

Ct-1 65 mm

F-1 18 mm

F-2 18 mm

Lb 77 mm

R 125 mm

ØDf 15 mm

ØDi-1 1/2 "

ØDi-2 1/2 "

ØDi-3 1/2 "

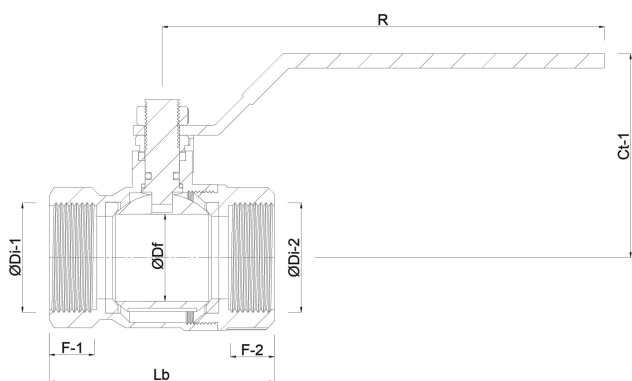

Genererad den: 23/05/2026

Bevo Nordic A/S
Pakhusgården 54
5000 Odense C
Danmark
+45 66 19 25 45
info@bevo.dk
<http://www.bevo.com>