

**3-vägs kulventil T-borrning
PVC-U 25 mm limsockel 10bar
DN20 grå type T-borrad sid-
uppkopplong (0111520)**



TEKNISKA SPECIFIKATIONER

Färg grå

Typ T-borrad

Material PVC-U

Funktion handtag

Handtagsfärg röd

Handtagsmaterial PVC-U

Materialhus PVC-U

Packningsmaterial PTFE/EPDM

Kulborning T-borning

Anslutningstyp sid-uppkopplong

Anslutning limsocket

Temperatur intervall 0°C - 60°C

Tryck 10 bar

Axel PVC

Storlek 25 mm

DN 20

DIMENSIONER

Ct-1 62 mm

Lb 123 mm

R 85 mm

ØDf 20 mm

ØDi-1 25 mm

ØDi-2 25 mm

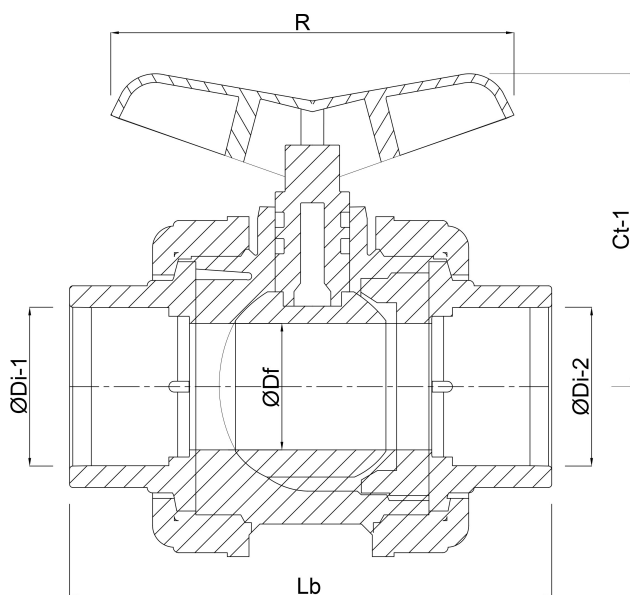

Genererad den: 23/05/2026

Bevo Nordic A/S
Pakhusgården 54
5000 Odense C
Danmark

+45 66 19 25 45
info@bevo.dk
<http://www.bevo.com>