

Profec Flänsring PVC-U 75 mm 16bar DN65 grå PN10/16 (0110924)



TEKNISKA SPECIFIKATIONER

Färg grå

Material PVC-U

Lämplig för 0110904

Lämplig för

Storlek 75 mm

Bult

Förpackning 40 st

DN 65

Inner Ø 92 mm

Fläns PN10/16

Yttre Ø 185 mm

Vikt 0.34 kg

Tjocklek 19 mm

Tryck 16 bar

Bulthål 18 mm

Hål 4

DIMENSIONER

Db 185 mm

O 18 mm

PCD 145 mm

ØDi-1 91 mm

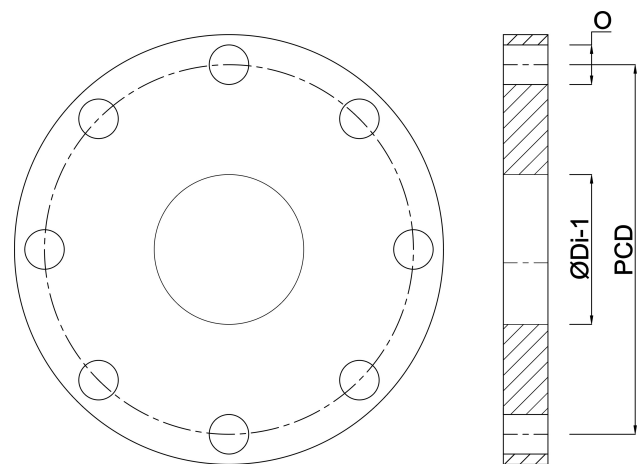

Genererad den: 23/05/2026

Bevo Nordic A/S
Pakhusgården 54
5000 Odense C
Danmark
+45 66 19 25 45
info@bevo.dk
<http://www.bevo.com>