

**Gängad fläns rostfritt stål 316  
DN25 x DN25 x 1" DIN fläns x  
invändig gänga 40bar DN25  
PN40 (0080665)**



# TEKNISKA SPECIFIKATIONER

Material	rostfritt stål 316
Anslutning	DIN fläns x invändig gänga
DIN Standard	DIN 2566
Storlek	DN25 x DN25 x 1"
DN	25
Fläns	PN40
Diameter	33,7 mm
Yttre Ø	115 mm
Vikt	1.3 kg
Tjocklek	18 mm
Tryck	40 bar
Bulthål	14 mm
Hål	4

## DIMENSIONER

O	14 mm
PCD	85 mm

ØDi-1

1"

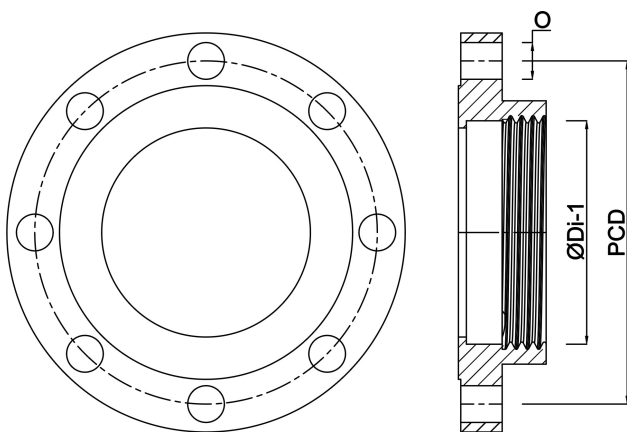

**Genererad den: 22/05/2026**

Bevo Nordic A/S  
Pakhusgården 54  
5000 Odense C  
Danmark  
+45 66 19 25 45  
[info@bevo.dk](mailto:info@bevo.dk)  
<http://www.bevo.com>