

**Kulventil PVC-U 16 mm
limsocket 10bar DN10 grå type
2000 Teflon (0111905)**



TEKNISKA SPECIFIKATIONER

Färg grå

Typ 2000 Teflon

Material PVC-U

Funktion handtag

Handtagsfärg röd

Handtagsmaterial PVC-U

Hus konstruktion 3-delt

Materialhus PVC-U

Packningsmaterial PTFE/EPDM

Anslutning limsocket

Temperatur intervall 0°C - 60°C

Tryck 10 bar

Storlek 16 mm

Längd 84 mm

DN 10

DIMENSIONER

Ct-1 53.5 mm

Lb 84 mm

R 63 mm

ØDf 10 mm

ØDi-1 16 mm

ØDi-2 16 mm

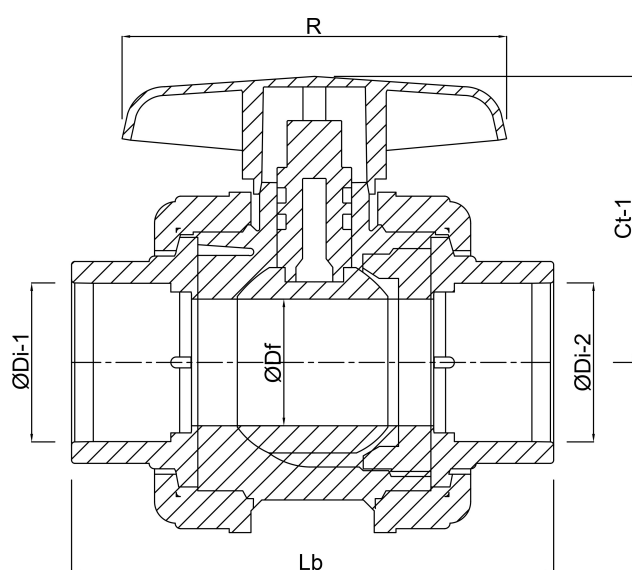

Genererad den: 23/05/2026

Bevo Nordic A/S
Pakhusgården 54
5000 Odense C
Danmark
+45 66 19 25 45
info@bevo.dk
<http://www.bevo.com>